

COMP *A-I-R*™

Компрессорный ингалятор NE-C28-RU

-
- Instruction Manual
 - РУКОВОДСТВО ПО ЭКСПЛУАТАЦИИ
-

EN

RU

Содержание

До использования устройства

Введение	31
Назначение	31
Инструкция по технике безопасности	32
1. Ознакомьтесь с Вашим прибором	35
2. Руководство по использованию прибора Comp Air	37

Инструкции по эксплуатации

3. Подготовка небулайзерной камеры к работе	38
4. Прием лекарственного средства	42

Уход и обслуживание

5. Очистка и ежедневная дезинфекция	45
5.1 Очистка	45
5.2 Дезинфекция составных частей небулайзерной камеры	46
6. Уход и хранение	48
7. Замена воздушного фильтра	49
8. Устранение неисправностей	50
9. Технические характеристики	51
10. Детали, которые можно приобрести дополнительно	55

Введение

Благодарим за приобретение продукта Comr Air компании OMRON.

Данное устройство было разработано в сотрудничестве с пульмонологами в целях повышения эффективности лечения астмы, хронического бронхита, а также респираторных заболеваний аллергической и прочей этиологии. За счет продавливания через узкое отверстие в камере, содержащей лечебный раствор, мощного потока воздуха, нагнетаемого компрессором, небулайзер формирует мелкодисперсную смесь. Поэтому лекарственный препарат быстро и эффективно достигает верхние и нижние дыхательные пути.

Устройство Comr Air является медицинским прибором. Используйте его только в соответствии с указаниями Вашего лечащего врача и/или пульмонолога.

Назначение

Медицинское назначение	Данное устройство предназначено для вдыхания лекарственного средства при различных респираторных заболеваниях.														
Пользователь	<ul style="list-style-type: none"> • Квалифицированные медицинские специалисты (врачи, медицинские сестры и физиотерапевты), а также медицинские работники или пациенты под контролем квалифицированных медицинских специалистов. • Кроме того, пользователь должен понимать основные принципы действия прибора и содержание руководства по эксплуатации. 														
Пациенты	Данное устройство не должно использоваться пациентами, которые находятся без сознания или не дышат самостоятельно.														
Среда	Данное устройство предназначено для использования в таких медицинских учреждениях, как больницы, поликлиники и кабинеты врачей, а также в обычных жилых помещениях.														
Срок службы	<p>Ниже указаны сроки службы при условии, что устройство используется для распыления физиологического раствора 3 раза в день по 10 минут, при комнатной температуре (23°C).</p> <p>Срок службы устройства может зависеть от среды, в которой оно используется.</p> <table border="0" style="width: 100%;"> <tr> <td>Основной блок</td> <td style="text-align: right;">5 лет</td> </tr> <tr> <td>Небулайзерная камера (Заглушка, крышка небулайзерной камеры, отбойник, резервуар для лекарственных средств)</td> <td style="text-align: right;">1 год</td> </tr> <tr> <td>Загубник</td> <td style="text-align: right;">1 год</td> </tr> <tr> <td>Воздуховодная трубка</td> <td style="text-align: right;">1 год</td> </tr> <tr> <td>Воздушный фильтр</td> <td style="text-align: right;">60 дней</td> </tr> <tr> <td>Маска для детей</td> <td style="text-align: right;">1 год</td> </tr> <tr> <td>Переходник маски для детей</td> <td style="text-align: right;">1 год</td> </tr> </table>	Основной блок	5 лет	Небулайзерная камера (Заглушка, крышка небулайзерной камеры, отбойник, резервуар для лекарственных средств)	1 год	Загубник	1 год	Воздуховодная трубка	1 год	Воздушный фильтр	60 дней	Маска для детей	1 год	Переходник маски для детей	1 год
Основной блок	5 лет														
Небулайзерная камера (Заглушка, крышка небулайзерной камеры, отбойник, резервуар для лекарственных средств)	1 год														
Загубник	1 год														
Воздуховодная трубка	1 год														
Воздушный фильтр	60 дней														
Маска для детей	1 год														
Переходник маски для детей	1 год														
Меры предосторожности при использовании	Необходимо соблюдать предупреждения и меры предосторожности, описанные в руководстве по эксплуатации.														

Инструкция по технике безопасности

До начала использования данного устройства, прочтите до конца руководство по эксплуатации и всю прочую документацию, вложенную в упаковку устройства.

При использовании электроприбора, особенно в присутствии детей, надлежит всегда соблюдать основные правила техники безопасности, включая следующие:

⚠ Предупреждение:

Указывает на потенциально опасную ситуацию, развитие которой может привести к серьезной травме.

(Использование)

- При выборе типа, дозы и режима введения лекарственного средства следуйте указаниям Вашего лечащего врача и/или пульмонолога.
 - Для ингаляций не используйте в небулайзере воду.
 - Очистите и продезинфицируйте небулайзерную камеру, загубник, а также насадку для носа или маску для лица (если таковые прилагаются) перед их использованием в первый раз после приобретения, если устройство не использовалось в течение долгого времени, а также если одним и тем же устройством пользуется несколько человек.
 - После использования промойте все части, удостоверьтесь, что они должным образом продезинфицированы и высушены, после чего храните в чистом месте.
 - Держите прибор в недоступном для детей месте. Прибор может содержать мелкие детали, которые могут быть проглочены.
 - Храните прибор и принадлежности к нему в чистом месте.
 - Не убирайте для хранения воздуховодную трубку, если в ней присутствуют остатки лекарственного средства или влага.
 - После дезинфекции составных частей небулайзерной камеры, всегда промывайте их под струей чистой горячей воды. Никогда не оставляйте очищающий раствор в резервуаре для лекарственных средств или загубнике.
 - Не используйте и не храните прибор там, где он может быть подвержен воздействию вредных паров или летучих веществ.
 - Не используйте прибор там, где может произойти его контакт с легковоспламеняющимся газом.
 - Не перекрывайте вентиляционные отверстия. Никогда не размещайте прибор в таком месте, где его вентиляционные отверстия могут быть закупорены в ходе использования. При использовании не накрывайте компрессор одеялом, полотенцем и т.д.
 - Перед использованием удостоверьтесь, что небулайзер чист.
 - Всегда удаляйте остатки лекарственного средства после ингаляции, используйте всегда свежее лекарство для ингаляций.
 - Не используйте в анестезиологических или дыхательных контурах.
- (Опасность поражения электрическим током)**
- Никогда не вынимайте сетевой шнур мокрыми руками.

- Компрессор и сетевой шнур не защищены от влаги. На эти части нельзя проливать воду или иные жидкости. В случае попадания жидкости на эти части, немедленно отключите сетевой шнур и удалите жидкость при помощи марли или иного впитывающего материала.
 - Не погружайте основной блок в воду или иную жидкость.
 - Не используйте и не храните прибор в помещениях с повышенной влажностью, например, в ванной комнате.
 - Не используйте прибор если поврежден сетевой шнур или штепсель.
 - Не допускайте контакта сетевого шнура с горячими поверхностями.
- Прочитайте и соблюдайте «Важную информацию об электромагнитной совместимости (ЭМС)» в разделе Технические характеристики.

⚠ Внимание:

Указывает на потенциально опасную ситуацию, развитие которой может привести к незначительной травме либо травме средней степени тяжести, либо физическому повреждению.

(Использование)

- Использование прибора детьми или инвалидами либо в их присутствии должно осуществляться под постоянным контролем.
- Убедитесь, что все детали прибора соединены надлежащим образом.
- Перед использованием убедитесь, что отбойник уставновлен правильно.
- Убедитесь, что воздушный фильтр находится внутри крышки фильтра.
- Удостоверьтесь, что воздушный фильтр чист. Если воздушный фильтр изменил цвет или использовался в среднем более 60 дней, замените его новым.
- Избегайте проливания на компрессор жидкостей или лекарственных веществ.
- Во время использования небулайзерной камеры не наклоняйте её более чем на 45° и не трясите её.
- Не используйте и не храните прибор с загнутой воздуховодной трубкой.
- Используйте только оригинальные составные части небулайзерной камеры, воздуховодную трубку, воздушный фильтр и крышку воздушного фильтра.
- Не наливайте в резервуар для лекарственных средств более 7 мл лекарства.
- Не переносите и не оставляйте небулайзер без присмотра, пока в резервуаре для лекарственных средств содержится лекарство.
- Не оставляйте прибор без внимания в присутствии детей или недееспособных лиц.
- Не подвергайте прибор или его детали сильным ударам, например, не роняйте его на пол.
- Не допускайте перекоса отбойника, не прокалывайте в сопловой насадке резервуара для лекарственных средств отверстия булавкой и т.д.
- Не вводите в компрессор пальцы или какие-либо предметы.
- Не разбирайте и не предпринимайте самостоятельных попыток починить компрессор или сетевой шнур.
- Не блокируйте крышку воздушного фильтра.

- При стерилизации деталей кипячением убедитесь, что в емкости, в которой оно проводится, есть вода.
- Никогда не помещайте компрессор, сетевой шнур или небулайзер в микроволновую печь и не пытайтесь сушить их в ней.
- Не используйте прибор во время сна или если ощущаете сонливость.
- Во избежание повреждения слизистой оболочки носа не размещайте насадку для носа слишком глубоко в носу.
- Не закрывайте щель между заглушкой и воздухозаборником.
- Не сушите компоненты небулайзерной камеры в микроволновой печи или с помощью фена.
- Одобрено только для использования человеком.

(Опасность поражения электрическим током)

- После использования и перед чисткой всегда отключайте прибор от электрической розетки.
- Включайте прибор в розетку с подходящим выходным напряжением. Не перегружайте электрические розетки и не используйте удлинители.
- Не закручивайте сетевой шнур вокруг основного блока.
- Изменения или модификации, сделанные без одобрения компании OMRON Healthcare, повлекут за собой аннулирование гарантии.

Основные меры предосторожности:

- Осматривайте прибор и его детали перед каждым его использованием и убедитесь в том, что все в порядке. В частности, обязательно убедитесь в следующем:
 - Что отбойник, сопло или воздухопроводная трубка не повреждены.
 - Что сопло не забито.
 - Что компрессор работает нормально.
- При работе данного прибора имеют место некоторый шум и вибрация, производимые насосом компрессора. Незначительный шум возникает также по причине выхода сжатого воздуха из небулайзера. Это нормально и не является признаком нарушения работы прибора.
- Используйте прибор только по назначению. Не используйте его в каких-либо иных целях.
- Не используйте прибор при температуре выше +40°C.
- Убедитесь, что воздухопроводная трубка надежно соединена с компрессором и небулайзерной камерой для избежания отсоединения в период работы. При соединении штеккеров воздухопроводной трубки к соответствующим разъемам с небольшим усилием нажмите и проверните штеккеры.
- Прибор снабжен вилкой, поэтому его можно полностью изолировать от электросети. Чтобы полностью изолировать прибор от электросети, выньте вилку из розетки электросети.

Прочитайте и соблюдайте инструкции по «Правильной утилизации данного изделия», изложенные в разделе Технические характеристики, при утилизации прибора и любых использованных принадлежностей или деталей, которые можно приобрести дополнительно.

Сохраните эти инструкции для получения необходимых сведений в будущем.

1. Ознакомьтесь с Вашим прибором

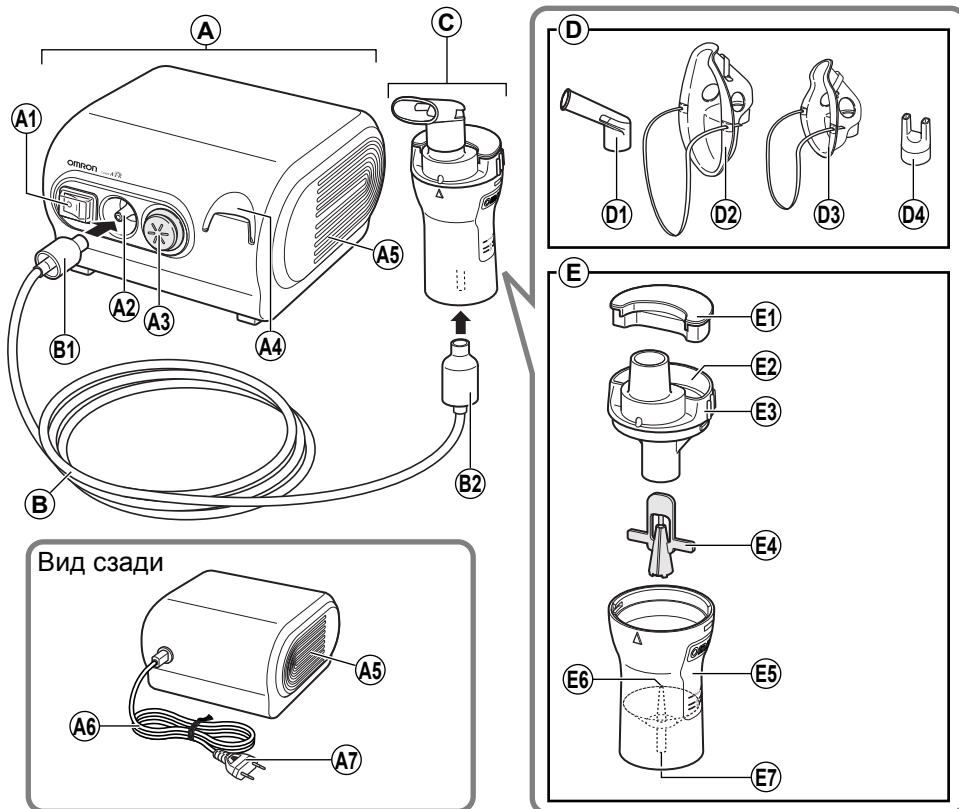

Вид сзади

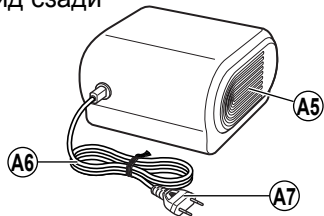

- A. Компрессор (основной блок)
 - A1. Выключатель
 - A2. Разъем для воздуховодной трубки
 - A3. Крышка фильтра (* внутри находится воздушный фильтр)
 - A4. Держатель небулайзерной камеры
 - A5. Вентиляционные отверстия
 - A6. Сетевой шнур
 - A7. Штепсель
- B. Воздуховодная трубка (ПВХ, 207 см)
 - B1. Штекер воздуховодной трубки
 - B2. Штекер воздуховодной трубки
- C. Небулайзерная камера

- D. Ингаляционные насадки
 - D1. Загубник
 - D2. Маска для взрослых (ПВХ)
 - D3. Маска для детей (ПВХ)
 - D4. Насадка для носа (канюля)
- E. Составные части небулайзерной камеры
 - E1. Заглушка
 - E2. Воздухозаборник
 - E3. Крышка небулайзерной камеры
 - E4. Отбойник
 - E5. Резервуар для лекарственных средств
 - E6. Сопло
 - E7. Переходник для воздуховодной трубки

RU

1. Ознакомьтесь с Вашим прибором

Принадлежности

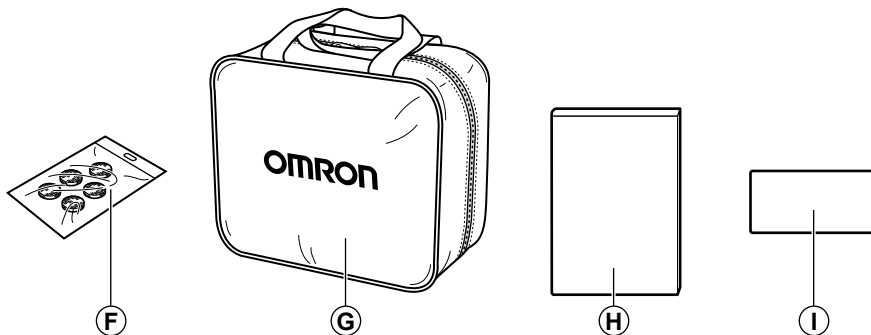

F. Запасные воздушные фильтры x 5

G. Сумка для переноски

H. Руководство по эксплуатации

I. Гарантийный талон

Материалы комплектующих

Небулайзерная камера, загубник, насадка для носа, адаптер для детской маски (SEBS):

Полипропилен

Маска для взрослых (PBX), маска для детей (PBX):

PBX

Маска для взрослых (SEBS), маска для детей (SEBS):

SEBS

Воздуховодная трубка:

PBX и полипропилен

Воздушный фильтр:

Полиэстер

Крышка воздушного фильтра:

ABS

- См. также раздел 10. Детали, которые можно приобрести дополнительно.

2. Руководство по использованию прибора Comp Air

Подготовка небулайзера к работе (раздел 3)

Примечание: Очистите и продезинфицируйте небулайзерную камеру и прилагаемые к ней насадки до первого использования прибора либо в случае, если он не использовался свыше одной недели.



Прием лекарственного средства (раздел 4)

Примечания:

- Не наклоняйте небулайзерную камеру под углом более 45°.
- Не сгибайте и не сворачивайте воздуховодную трубку.

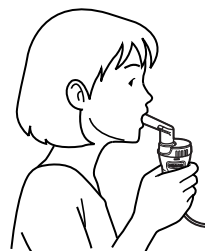

Очистка деталей после использования (раздел 5)

Примечание: Если после использования составные части небулайзерной камеры не будут очищены, это может привести к инфицированию.

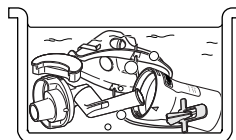

Каким образом работает небулайзер

Сжатый воздух из компрессора нагнетается через сопло в отбойник и, смешиваясь с лекарственным средством, подается вверх. Затем лекарственное средство превращается в мелкодисперсный аэрозоль и направляется вверх при помощи дефлектора, где разбивается на множество еще более мелких частиц аэрозоля.

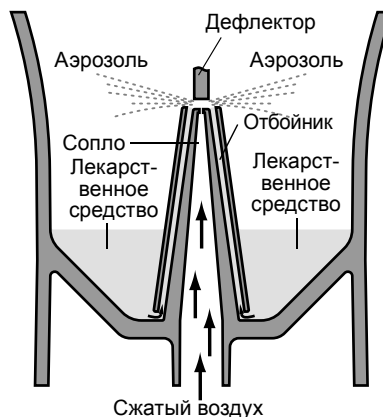

3. Подготовка небулайзерной камеры к работе

⚠ Предупреждение:

Очистите и продезинфицируйте небулайзерную камеру, загубник, а также насадку для носа или маску для лица (если таковые прилагаются) перед их использованием в первый раз после приобретения, если устройство не использовалось в течение долгого времени, а также, если одним и тем же устройством пользуется несколько человек.

Указания по очистке и дезинфекции деталей прибора см. в разделе 5 данного руководства.

Примечание: Следует проводить регулярную замену воздушного фильтра. (См. раздел 7 «Замена воздушного фильтра».)

1. Удостоверьтесь, что выключатель питания выключен.

Убедитесь, что выключатель питания находится в позиции .

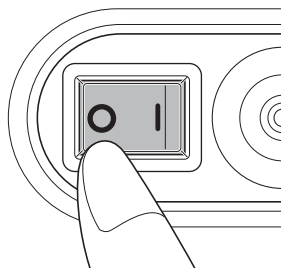

2. Вставьте вилку сетевого шнура в электрическую розетку.



3. Извлеките загубник и заглушку из небулайзерной камеры.

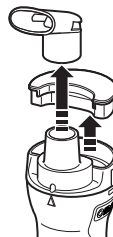

4. Снимите крышку небулайзерной камеры с резервуара для лекарственных средств.

- 1) Поверните крышку небулайзерной камеры против часовой стрелки.
- 2) Снимите крышку небулайзерной камеры с резервуара для лекарственных средств, потянув ее вверх.

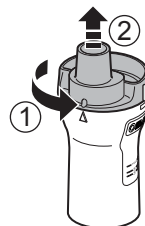

5. Снимите отбойник с резервуара для лекарственных средств.



6. Залейте необходимое количество прописанного врачом лекарственного средства в резервуар для лекарственных средств.



⚠ Внимание:

Емкость резервуара для лекарственных средств составляет от 2 до 7 мл.

Примечание: Шкалы на небулайзерной камере служат только для ориентировочной оценки. Шкала на внешней стороне резервуара используется при установленном отбойнике. Шкала на внутренней стороне используется в отсутствие отбойника. Пожалуйста, используйте шкалу, нанесенную на шприце или флаконе для точной дозировки лекарственного средства.

7. Снова вставьте отбойник в резервуар для лекарственных средств.



8. Наденьте крышку небулайзерной камеры обратно на резервуар для лекарственных средств.

- 1) Совместите выступ на крышке небулайзерной камеры с выемкой резервуара для лекарственных средств, как показано на рисунке.
- 2) Повернув крышку небулайзерной камеры по часовой стрелке до щелчка, закрепите ее на резервуаре для лекарственных средств.

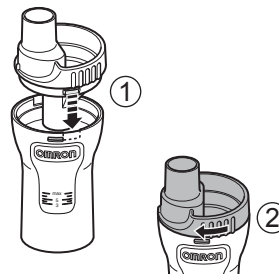

3. Подготовка небулайзерной камеры к работе

9. Прикрепите нужную ингаляционную насадку, как описано ниже.

Присоедините загубник

При использовании загубника убедитесь, что Вы также надели заглушку.

- 1) Закрепите заглушку на ингаляционном воздухозаборнике.
- 2) Прикрепите загубник к крышке небулайзерной камеры.

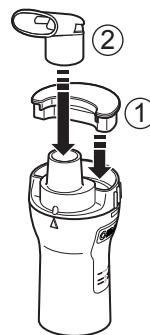

Присоединение маски для взрослых (ПВХ)

Присоедините маску к крышке небулайзерной камеры.

Примечание: Если количество аэрозоля слишком велико, вставьте заглушку.

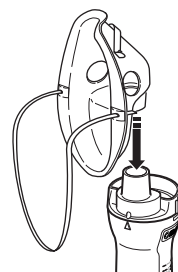

Присоединение маски для детей (ПВХ)

Присоедините маску к крышке небулайзерной камеры.

- 1) Закрепите заглушку на воздухозаборнике.
- 2) Присоедините маску для детей к крышке небулайзерной камеры.

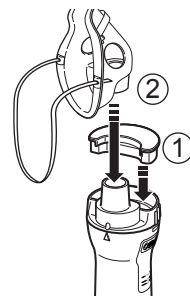

Присоединение насадки для носа

При использовании насадки для носа вставьте заглушку.

- 1) Закрепите заглушку на воздухозаборнике.
- 2) Присоедините насадку для носа к крышке небулайзерной камеры.

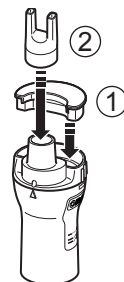

10. Подсоедините воздуховодную трубку.

- 1) Присоедините воздуховодную трубку к разъему для воздуховодной трубки компрессора.
- 2) Присоедините другой конец воздуховодной трубки к разъему для воздуховодной трубки резервуара для лекарственных средств.

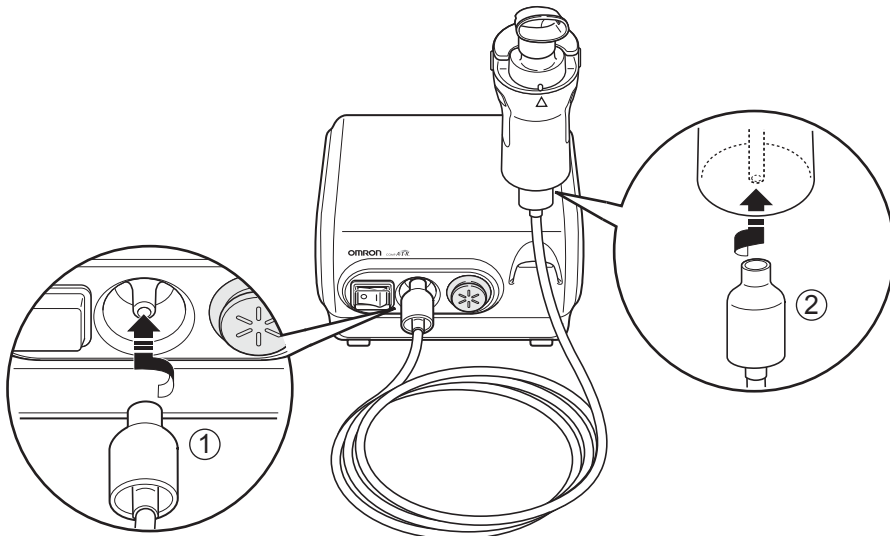

Примечания:

- Убедитесь, что воздуховодная трубка надежно соединена с компрессором и небулайзерной камерой для избежания отсоединения в период работы. При соединении штеккеров для воздуховодной трубки к соответствующим разъемам с небольшим усилием нажмите и проверните штеккеры.
- Во время присоединения воздуховодной трубки не пролейте лекарственное средство. Держите небулайзерную камеру в вертикальном положении.
- Используйте держатель небулайзера для временного удержания небулайзерной камеры в вертикальном положении.

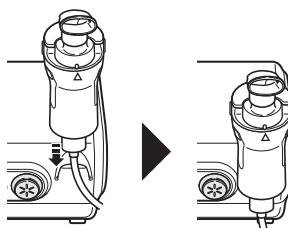

4. Прием лекарственного средства

1. Держите небулайзерную камеру так, как показано справа.

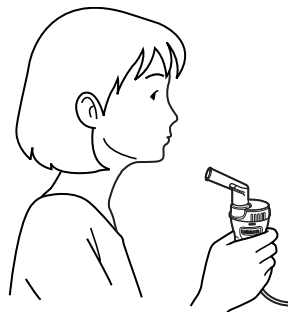

⚠ Внимание:

Не наклоняйте небулайзерную камеру под углом более 45°. Лекарственное средство может вытечь в рот.

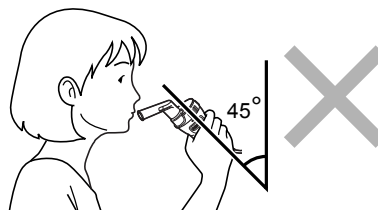

2. Нажмите на выключатель, чтобы перевести его в позицию «включено» (|).

Компрессор включается и начинается распыление.

Примечание: Понаблюдайте, образуется ли аэрозоль.

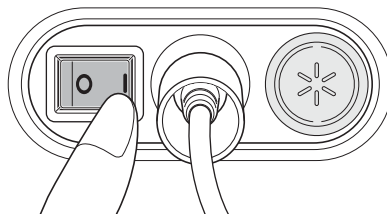

Для того, чтобы прервать распыление

Нажмите на выключатель, чтобы перевести его в позицию «выключено» (○).

⚠ Предупреждение:

Не перекрывайте вентиляционные отверстия компрессора. Это может привести к его перегреву или нарушению его работы.

⚠ Внимание:

Не блокируйте крышку воздушного фильтра.

Примечание: Не оставляйте компрессор включенным на долгое время. Это может привести к его перегреву или нарушению его работы.

3. Проведите ингаляцию лекарственного средства согласно предписаниям Вашего лечащего врача или консультанта по медицинским вопросам.

Использование загубника

Подготовьте загубник в соответствии с разделом 3.9.

Возьмите загубник в рот и проведите ингаляцию лекарственного средства, ровно дыша.

Выдыхайте спокойно через загубник.



Использование насадки для носа

Подготовьте насадку для носа в соответствии с разделом 3.9.

Проведите ингаляцию лекарственного средства через насадку для носа, как показано на рисунке; выдыхайте через рот.



Использование маски для взрослых (ПВХ)

Наденьте маску таким образом, чтобы она закрывала Ваши нос и рот, и проведите ингаляцию лекарственного средства.

Выдыхайте через маску.

Примечание: Если количество аэрозоля слишком велико, вставьте заглушку.

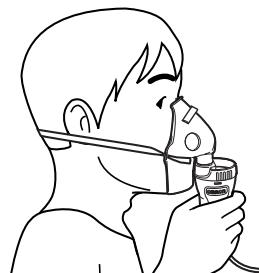

Использование маски для детей (ПВХ)

Подготовьте маску для детей в соответствии с разделом 3.9.

Наденьте маску таким образом, чтобы она закрывала Ваши нос и рот, и проведите ингаляцию лекарственного средства.

Выдыхайте через маску.

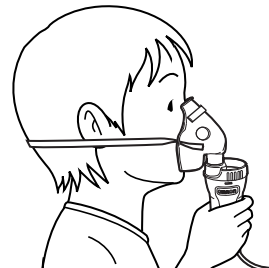

4. Прием лекарственного средства

4. После завершения сеанса лечения выключите питание. Убедитесь в том, что в воздуховодной трубке нет конденсата или влаги, и отключите прибор от электрической розетки.

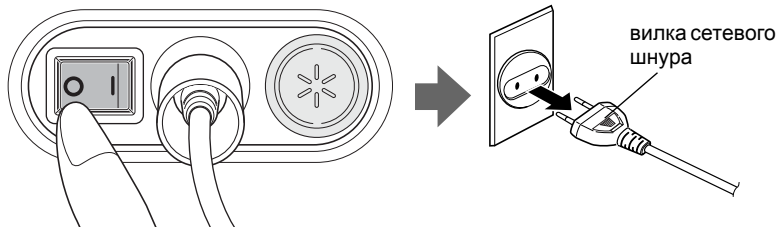

⚠ Предупреждение:

В воздуховодной трубке может образоваться конденсат. Не размещайте воздуховодную трубку для хранения, если в ней наличествует конденсат или влага. Это может привести к бактериальной инфекции.

Если в воздуховодной трубке остались влага или жидкость, осуществите нижеописанную процедуру, чтобы удалить из воздуховодной трубки любые остатки жидкости.

- 1) Убедитесь, что воздуховодная трубка по-прежнему подсоединена к воздушному переходнику компрессора.
- 2) Отсоедините воздуховодную трубку от небулайзера.
- 3) Включите компрессор и просушите воздуховодную трубку до удаления жидкости.

5. Очистка и ежедневная дезинфекция

5.1 Очистка

Выполнение указаний по очистке после каждого применения предотвратит высыхание оставшегося в резервуаре лекарственного средства, что может привести к неэффективной работе небулайзера, а также позволит избежать инфекций.

⚠ Предупреждение:

Тщательно промывайте небулайзерную камеру, маску, насадку для носа и загубник под струей чистой горячей воды после каждого использования, и дезинфицируйте детали небулайзера и имеющиеся ингаляционные насадки после последнего сеанса лечения в данный день.

Примечание: Не приступайте к использованию прибора до тех пор, пока вымытые части не высохнут полностью.

1. Убедитесь, что выключатель находится в позиции «выключено» (○).
2. Отсоедините сетевой шнур от электрической розетки.
3. Отсоедините воздухопроводную трубку от небулайзерной камеры и разберите небулайзерную камеру. (см. раздел 3)
4. Удалите все остатки лекарственного средства из резервуара для лекарственных средств.

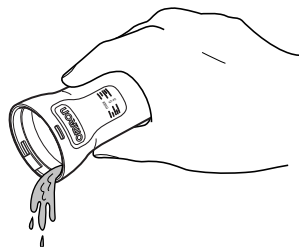

5. Вымойте все составные части небулайзерной камеры в теплой воде с использованием мягкого моющего средства, после чего промойте под струей горячей воды, или вымойте их в посудомоечной машине. Указания по дезинфекции деталей приведены в следующем разделе.
6. После очистки и дезинфекции деталей тщательно промойте их чистой водой и дайте им высохнуть на воздухе в чистом помещении.

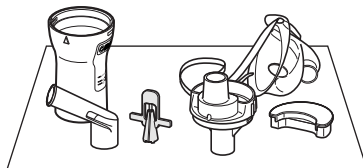

5. Очистка и ежедневная дезинфекция

7. Если компрессор загрязнился, протрите его мягкой тканью, смоченной в воде или мягком моющем средстве.

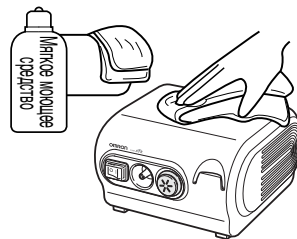

⚠ Внимание:
Компрессор не является влагозащищенным.

8. Если воздуховодная трубка загрязнилась снаружи, протрите ее мягкой тканью, смоченной в воде или мягком моющем средстве.
9. Снова соберите небулайзерную камеру. Сложите детали в сухой, герметичный пакет и положите в отделение для хранения в сумке для переноски.

Примечание: После 6 месяцев интенсивной эксплуатации небулайзерную камеру рекомендуется заменить.

5.2 Дезинфекция составных частей небулайзерной камеры

Перед дезинфекцией всегда производите очистку. (См. раздел 5.1)

Всегда проводите дезинфекцию резервуара для лекарственных средств, загубника и прочих составных частей небулайзерной камеры после последнего сеанса лечения в данный день. Чтобы провести дезинфекцию деталей, воспользуйтесь одним из нижеописанных методов:

А. Используйте коммерческое дезинфицирующее средство. Следуйте инструкциям производителя данного средства.

1. Погрузите детали в очищающий раствор на указанное время.
2. Извлеките детали и вылейте раствор.
3. Промойте детали под струей горячей воды, стряхните с них избыток влаги и дайте высохнуть на воздухе в чистом помещении.

В. Детали можно кипятить в течение 15 - 20 минут (кроме маски из ПВХ).

После кипячения осторожно извлеките детали, стряхните с них избыток влаги и дайте высохнуть на воздухе в чистом помещении.

Обращение с отбойником

Отбойник – это важная деталь небулайзерной камеры, поскольку используется для распыления лекарственных препаратов.

При обращении с отбойником соблюдайте следующие меры предосторожности.

⚠ Внимание:

- Промывайте отбойник после каждого использования. Загрязнение отбойника может вызвать закупорки и привести к потере эффективности распыления лекарственного препарата и, как следствие, к ослаблению терапевтического эффекта.
- Для очистки деталей не используйте щетки, булавки и т.д. Это может привести к повреждению дефлектора и потере эффективности распыления лекарственного препарата и, как следствие, к ослаблению терапевтического эффекта.
- При дезинфекции деталей с помощью кипячения убедитесь, что для этого используется достаточное количество воды. Недостаток воды может привести к деформации деталей вследствие воздействия высокой температуры от нижней части емкости для кипячения. Деформация деталей может привести к потере эффективности распыления лекарственного препарата и ослаблению терапевтического эффекта.
- Не кипятите отбойник вместе с другими предметами, кроме соответствующих деталей небулайзера. Это может привести к повреждению дефлектора и эффективности распыления лекарственного препарата и ослаблению терапевтического эффекта.
- Не сушите компоненты небулайзерной камеры с помощью микроволновой печи, фена или сушилки для посуды. Высокая температура может привести к деформации деталей, может вызвать понижение эффективности распыления лекарственного препарата и, как следствие, ослабление терапевтического эффекта.

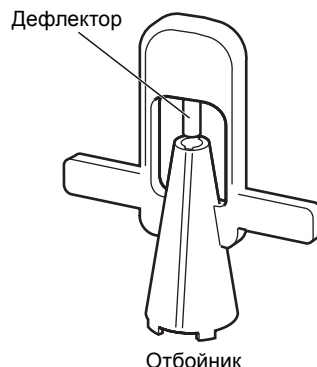

6. Уход и хранение

Для того, чтобы поддерживать Ваш прибор в хорошем состоянии и защитить его от повреждений, следуйте данным указаниям:

⚠ Внимание:

- **Не оставляйте прибор без внимания в присутствии детей или недееспособных лиц.**
- **Не подвергайте прибор или его детали сильным ударам, например, не роняйте его на пол.**

Примечания:

- Не храните прибор при чрезмерно высокой или низкой температуре, повышенной влажности или под прямыми солнечными лучами.
- Не сгибайтесь и не сворачивайте воздуховодную трубку.
- Утилизация прибора и любых использованных принадлежностей или деталей, которые можно приобрести дополнительно, должна осуществляться в соответствии с местными нормативными актами.
- Никогда не проводите очистку при помощи бензина, растворителя или огнеопасного химического средства.



Всегда осуществляйте транспортировку прибора в сумке для переноски и храните прибор в сумке, если он не будет использоваться в течение длительного срока.



⚠ Внимание:

Не переносите и не оставляйте небулайзерную камеру без присмотра, пока в резервуаре для лекарственных средств содержится лекарство.

7. Замена воздушного фильтра

В среднем, воздушный фильтр следует заменять каждые 60 дней или по мере того, как фильтр белого цвета начинает темнеть.

1. Снимите крышку воздушного фильтра с компрессора.

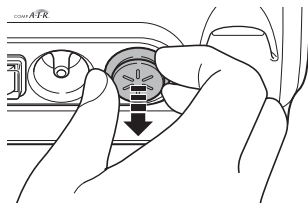

2. Замените воздушный фильтр.

Удалите старый воздушный фильтр с помощью какого-либо острого предмета, например зубочистки, после чего вставьте новый воздушный фильтр.

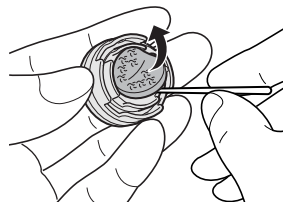

3. Установите крышку воздушного фильтра обратно.

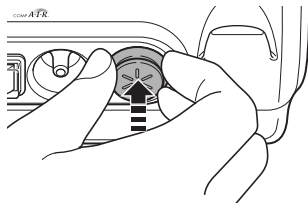

Примечания:

- Используйте только воздушные фильтры компании OMRON, разработанные для данного прибора. Не используйте прибор без фильтра.
- У данных фильтров нет передней или задней стороны.
- Перед тем, как вставить воздушный фильтр, убедитесь, что он чист и на нем нет пыли.
- Не предпринимайте попыток мыть или очищать фильтр. Если воздушный фильтр намок, замените его. Влажные воздушные фильтры могут быть причиной закупорки.
- Чтобы предотвратить закупорку крышки воздушного фильтра, регулярно мойте крышку. Не кипятите крышку воздушного фильтра. Снимите крышку воздушного фильтра, вымойте ее, удостоверьтесь, что она высохла, после чего прикрепите обратно надлежащим образом.
- Для приобретения дополнительных воздушных фильтров, а также если детали прибора повреждены или отсутствуют в комплекте, пожалуйста, свяжитесь с Вашим дилером компании OMRON.

8. Устранение неисправностей

В случае если Ваш прибор отказал во время работы, проверьте следующие пункты. Вы также можете ознакомиться с соответствующими страницами данного руководства для получения более подробных инструкций.

Симптом	Причина	Способ решения
Ничего не происходит при нажатии на выключатель.	Вставлена ли вилка в электрическую розетку?	Удостоверьтесь, что вилка вставлена в электрическую розетку. В случае необходимости, выньте вилку из розетки и вставьте её снова.
После включения прибора распыления не происходит или уровень его недостаточен.	Есть ли лекарственное средство в резервуаре для лекарственных средств?	Наполните резервуар для лекарственных средств.
	В резервуаре для лекарственных средств содержится слишком маленький/большой объем лекарственного средства?	Добавьте необходимое количество лекарственного средства в резервуар для лекарственных средств.
	Отбойник отсутствует или закреплен неправильно?	Прикрепите отбойник должным образом.
	Правильно ли собран небулайзер?	Соберите небулайзер как положено.
	Сопло забилося?	Убедитесь, что сопло не закупорено.
	Небулайзерная камера наклонена под острым углом?	Удостоверьтесь, что небулайзерная камера не наклонена больше, чем на 45 градусов.
	Правильно ли подсоединена воздухопроводная трубка?	Убедитесь в правильности присоединения воздухопроводной трубки к компрессору и небулайзеру.
	Воздуховодная трубка перегнута или повреждена?	Удостоверьтесь, что на воздухопроводной трубке нет перегибов.
	Воздуховодная трубка забилась?	Убедитесь, что воздухопроводная трубка не закупорена.
Воздушный фильтр загрязнился?	Замените воздушный фильтр на новый.	
Прибор работает слишком громко.	Правильно ли прикреплена крышка воздушного фильтра?	Прикрепите крышку воздушного фильтра, как положено.
Прибор слишком горячий.	Перекрыты вентиляционные отверстия?	Не перекрывайте вентиляционные отверстия.

Примечания:

- В случае если ни одно из предложенных решений не позволило решить проблему, не пытайтесь чинить прибор самостоятельно – ни одна из его деталей не предназначена для обслуживания пользователем. Верните прибор в авторизованное OMRON предприятие розничной торговли или дистрибьютору.
- Раз в год при необходимости прибор может проходить сервисное обслуживание в авторизованном OMRON сервисном центре.

9. Технические характеристики

Наименование:	Ингалятор компрессорный
Модель:	OMRON Comp Air (NE-C28-RU)
Электрические параметры:	220–240В, 50/60 Гц
Потребление энергии:	192 ВА
Условия эксплуатации:	
Температура окружающего воздуха	от +10°C до +40°C
Относительная влажность	от 30% до 85%
Условия хранения:	
Температура окружающего воздуха	от -20°C до +60°C
Относительная влажность	от 10% до 95%
Атмосферное давление	от 70 до 106 кПа
Масса:	Прибл. 1,9 кг (только компрессор)
Габаритные размеры:	Приблизительно 170 (ширина) x 103 (высота) x 182 (длина) мм
Комплект поставки:	Компрессор, небулайзерная камера, воздухопроводная трубка (ПВХ, 207 см), набор фильтров из 5 шт., загубник, маска для взрослых (ПВХ), маска для детей (ПВХ), насадка для носа (канюля), сумка для переноски, руководство по эксплуатации, гарантийный талон.

Примечания:

Технические характеристики могут быть изменены без предварительного уведомления.

- Это изделие компании OMRON произведено под строгим контролем качества компании OMRON Healthcare Co., Ltd., Япония.
- Возможно, устройство не будет работать при температуре и напряжении, отличных от указанных в технических характеристиках.

Ингаляторы компрессорные OMRON Comp Air (NE-C28-RU) испытаны и зарегистрированы в России:

- **ФЕДЕРАЛЬНАЯ СЛУЖБА ПО НАДЗОРУ В СФЕРЕ ЗДРАВООХРАНЕНИЯ И СОЦИАЛЬНОГО РАЗВИТИЯ** Регистрационное удостоверение № ФСЗ 2009/03674 от 15.08.2012, срок действия не ограничен.
- **СИСТЕМА СЕРТИФИКАЦИИ ГОСТ Р РОССТАНДАРТ РОССИИ**

Декларация о соответствии № РОСС.JP.ME20.Д01219 от 02.10.2012 г. Срок действия до 02.10.2015 г.

Соответствует требованиям нормативных документов:

ГОСТ Р 50444-92, ГОСТ Р 50267.0-92, ГОСТ Р 50267.0.2-2005

9. Технические характеристики

Технические характеристики компрессора OMRON Comp Air с небулайзерной камерой OMRON V.V.T. (Virtual Valve Technology — технология виртуального клапана):

Размер частиц:	*MMAD **приблизительно 3 мкм
Емкость резервуара для лекарственных средств:	Максимум 7 мл
Необходимое количество лекарственного средства:	Минимум 2 мл—максимум 7 мл
Уровень шума:	(на расстоянии 1 м) 60 дБ
Производительность (выход аэрозоля):	0,4 мл/мин (при потере веса)
Подача аэрозоля:	**0,4 мл (2 мл, 1% NaF)
Скорость подачи аэрозоля:	**0,06 мл/мин (2 мл, 1% NaF)

Примечания:

- Функционирование может изменяться при использовании определенных лекарственных препаратов, таких как суспензии, или из-за высокой вязкости. Для получения более подробной информации обратитесь к справочным данным поставщика лекарственного препарата.
- Приведенные выше данные предоставлены компанией Omron Healthcare.
- Для получения последней технической информации см. веб-сайт Omron Healthcare Europe.

Результаты **измерений размера частиц с помощью каскадного импактора для OMRON Comp Air (C28) и небулайзерной камеры OMRON V.V.T.

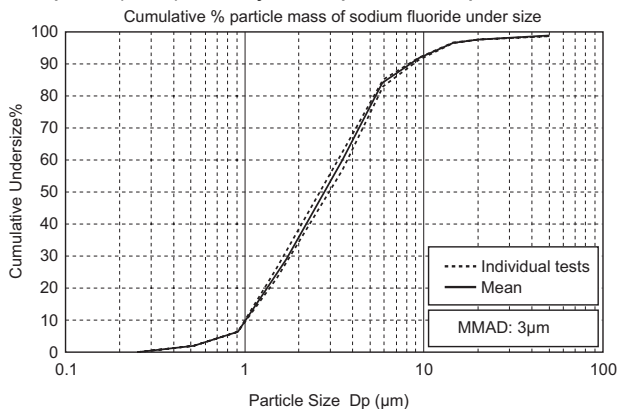

*MMAD (Mass Median Aerodynamic Diameter) – средний аэродинамический диаметр массы

** Независимое измерение в соответствии со стандартом EN 13544-1 проведено д-ром Джоном Деннисом в SolAero Ltd., Канада

Примечания:

- Не используйте прибор там, где может произойти его контакт с легковоспламеняющимся газом.
- Данный прибор удовлетворяет положениям директивы по электронным коммуникациям 93/42/ЕЕС (Директива по медицинским приборам), а также европейскому стандарту EN13544-1:2007, Respiratory therapy equipment . Part 1: Nebulizing systems and their components (Оборудование для респираторной терапии. Часть 1: Системы распыления и их компоненты). .



= Класс II



= Внимательно прочтите инструкцию по эксплуатации

Важная информация об электромагнитной совместимости (ЭМС)

Поскольку количество таких электронных устройств, как ПК и мобильные (сотовые) телефоны, увеличивается, используемые медицинские приборы могут быть чувствительными к электромагнитным помехам, создаваемым другими устройствами. Электромагнитные помехи могут нарушать работу медицинского прибора и создавать потенциально небезопасную ситуацию.

Медицинские приборы также не должны мешать функционированию других устройств.

Чтобы регламентировать требования по ЭМС (электромагнитной совместимости) с целью предотвращения возникновения небезопасных ситуаций, связанных с использованием продукции, был введен в действие стандарт EN60601-1-2. Этот стандарт определяет уровни устойчивости к электромагнитным помехам, а также максимальные уровни электромагнитного излучения применительно к медицинскому оборудованию.

Данный медицинский прибор, произведенный компанией OMRON Healthcare, удовлетворяет требованиям стандарта EN60601-1-2:2007 относительно устойчивости к помехам и испускаемого излучения.

Тем не менее, следует соблюдать специальные меры предосторожности:

- Вблизи данного медицинского прибора не следует использовать мобильные (сотовые) телефоны и прочие устройства, которые генерируют сильные электрические или электромагнитные поля. Это может нарушать работу прибора и создавать потенциально небезопасную ситуацию. Рекомендуется соблюдать дистанцию не менее 7 м. Удостоверьтесь в правильности работы прибора, если дистанция меньше.

Остальная документация о соответствии EN60601-1-2:2007 находится в компании OMRON Healthcare Europe по адресу, указанному в этом руководстве.

С этой документацией также можно ознакомиться на сайте www.omron-healthcare.com.

RU



**Правильная утилизация данного изделия
(утилизация электрического и электронного
оборудования)**









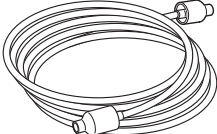

Наличие этой отметки на изделии или инструкции указывает на то, что отслужившее изделие нельзя выбрасывать вместе с другими домашними отходами. Во избежание возможного вреда для окружающей среды или здоровья человека, связанного с неконтролируемой утилизацией отходов, пожалуйста, не выбрасывайте это изделие вместе с другими типами отходов, а отдайте его на вторичную переработку для экологически рационального повторного использования материальных ресурсов.

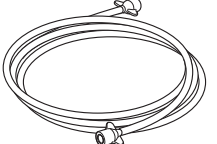
Частным потребителям следует обратиться в магазин, где было приобретено это изделие, или в местное правительственное учреждение для получения подробной информации о том, где и как можно сдать изделие для экологически безопасной переработки.

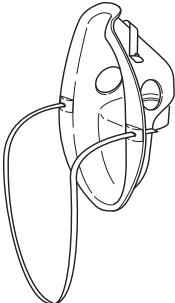
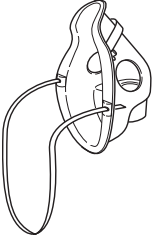
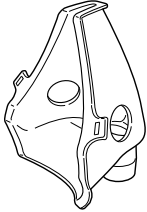
Коммерческим организациям следует обратиться к поставщику и проверить положения и условия договора покупки.

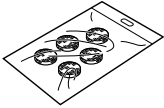
Данное изделие нельзя подвергать утилизации вместе с другими коммерческими отходами.

10. Детали, которые можно приобрести дополнительно

<p>Набор небулайзерной камеры OMRON V.V.T. Заказ №. 9956268-9</p>  <p>Небулайзер</p> <p>Загубник</p>	<p>Воздуховодная трубка (ПВХ, 207 см) Заказ №. 9956270-0</p> 	<p>Загубник Заказ №. 9956273-5</p> 
<p>Воздуховодная трубка (силиконовая, 100 см) Заказ №. 9956269-7</p> 	<p>Насадка для носа Заказ №. 9956274-3</p> 	
<p>Маска для взрослых (ПВХ) Заказ №. 9956275-1</p> 	<p>Маска для детей (ПВХ) Заказ №. 9956276-0</p> 	<p>Маска для взрослых (ТЭП) Заказ №. 9956312-0</p> 
<p>Маска для детей (ТЭП) - набор Заказ №. 9956281-6</p>  <p>Маска для детей (ТЭП)</p> <p>Адаптер для детской маски (ТЭП)</p>	<p>Воздушные фильтры (x 5) Заказ №. 9956271-9</p> 	<p>Крышка фильтра Заказ №. 9956272-7</p> 
<p>Руководство по эксплуатации Заказ №. 9512007-0</p> 	<p>Сумка для переноски Заказ №. 9956278-6</p> 	<p>RU</p>

Производитель 	OMRON HEALTHCARE CO., LTD. (ОМРОН ХЭЛСКЭА КО., ЛТД.) 53, Kunotsubo, Terado-cho, Muko, Kyoto, 617-0002 JAPAN (53, Кунотсубо, Терадо-чо, Муко, Киото, 617-0002 ЯПОНИЯ)
Представитель в ЕС 	OMRON HEALTHCARE EUROPE B.V. (ОМРОН ХЭЛСКЭА ЕВРОПА Б.В.) Scorpius 33, 2132 LR Hoofddorp, THE NETHERLANDS (Скорпиус 33, 2132 ЛР Хуфддорп, НИДЕРЛАНДЫ) www.omron-healthcare.com
Эксклюзивный дистрибьютор в России и импортер	ЗАО «КомплектСервис» 123557, РОССИЯ, Москва, Б. Тишинский пер., д. 26, корп. 13-14 www.csmedica.ru
Производственное подразделение	OMRON (DALIAN) CO., LTD. (ОМРОН (ДАЛЯНЬ) КО., ЛТД.) Economic & Technical Development Zone Dalian 116600, CHINA (Экономик энд Текникал Девелопмент Зоне Далянь 116600, КИТАЙ)

Сделано в Китае